

SPECIALE

FASATURA MOTORE

FASANO TOOLS

Il programma speciale di utensili per la fasatura motore è stato sviluppato con estrema accuratezza e utilizzando informazioni ufficiali provenienti da uno dei leader mondiali in tema di Banche Dati quali **AUTODATA**.

MANUALI D'USO

Ogni singolo set è dotato di apposito Manuale d'Uso dove l'utilizzatore può trovare la corrispondenza di ogni singolo articolo con il codice originale fornito dalla Casa Costruttrice per quello specifico utensile.

GESTIONE RICAMBI

Con **FASANO Tools** è possibile acquistare sia i set completi dedicati ad ogni singolo veicolo che i singoli utensili che compongono il set stesso.

TOOL FINDER SU WEB

Sul sito www.fasanotools.com e nell'App **FASANOTOOLS** è possibile ricercare il set necessario grazie ad uno strumento chiamato **TOOL FINDER** che in pochi secondi, inserendo i vari dati del veicolo, permette di individuare il set appropriato.

APP FASANOTOOLS

Nella speciale APP **FASANOTOOLS**, disponibile per dispositivi IOS e ANDROID, è possibile accedere al Catalogo Prodotti, Promoday e allo speciale **TOOL FINDER** per kit fasatura motori

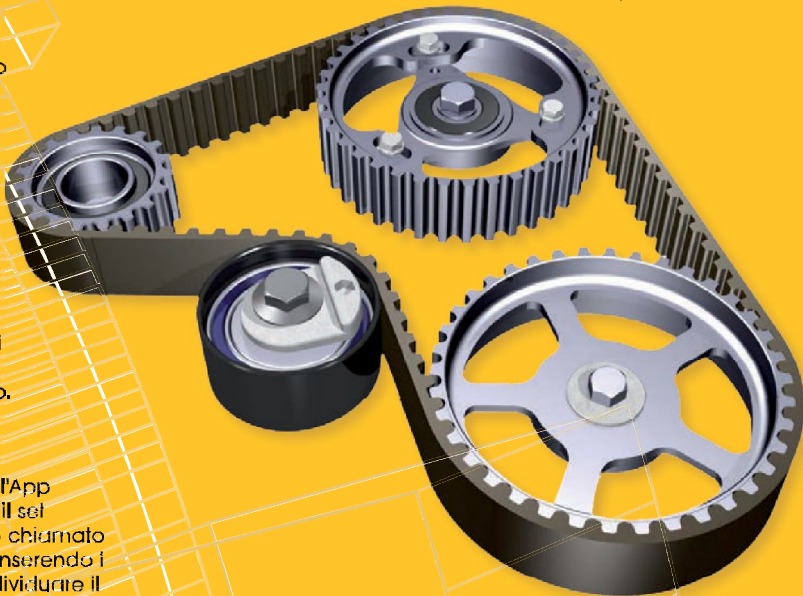

IN COLLABORAZIONE CON:

Autodata

It's what we know

Autodata non è responsabile per l'uso improprio di informazioni tecniche allegiate ai prodotti **FASANO Tools**

ITALIA - € IVA esclusa



CODICE	DESCRIZIONE	€/Pz
FG 192/BW4-1	Attrezzo di allineamento alberi a camme	149,00
FG 192/BW4-2	Attrezzo per la rotazione puleggia albero motore	96,00
FG 192/BW4-3	Perno di fasatura valvola/piastra di comando	17,00
FG 192/BW4-3	Attrezzo di smontaggio pignone pompa carburante ad alta pressione	29,10



FG 192/BW1

Estrattore puleggia pompa iniezione BMW

Codice motore:
M41, M51

19,00€



FG 192/BW2

Estrattore puleggia pompa iniezione BMW

Codice motore:
M47, M47TU, M57, M57TU

23,50€



FG 192/BW3

Utensile per bloccaggio albero motore BMW N47, N47S, N57

~~37,50€~~ 22,50€

Modelli:

116d; 118d; 120d; 123d;
120d/XDrive; 125d; 316d;
318d; 320d; 320d/XDrive;
520d; 525d/XDrive;
X1 sDrive18d; X1 sDrive20d;
X1 sDrive20d EfficientDynamics;
X1 XDrive18d; X1 XDrive20d; X1 XDrive23d; X3 (E83); X3 XDrive 20d; X3 XDrive18d; X3 XDrive20d; 325d; 330d; 525d; 530d;
535d/XDrive; 535d/XDrive GT; 640d/XDrive; 730d; 740d/XDrive;
X3 XDrive30d; XDrive30d; X3 XDrive35d; X5 XDrive 30d; X5 XDrive 40d; X6 XDrive30d; X6 XDrive40d

Cilindrata: 2.0 D; 3.0 D
Codice motore: N47 D20A/K0; N47 D20A;
N47S D20B/D/T0; N47 D20C/K1



FG 192/BW4

Set fasatura motori BMW 2.0 N47, N47S, N57 a catena

Modelli:
118D(E81/E87); 120D(E81/E82/E87);
123D(E81/E82/E87); 318D(E90/E91);
320D(E90/E91/E92); 520D(E60/E);
X3 2.0D(E83)

Cilindrata: 2.0D
Codice motore: D20A; D20B

~~136,00€~~ 79,00€

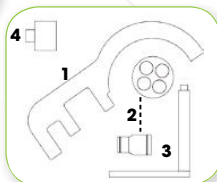

FG 192/BW4B

Set fasatura ingranaggi albero equilibratore motori BMW (N47/N47S)

Modelli:
118D(E81/E87); 120D(E81/E82/E87);
123D(E81/E82/E87); 318D(E90/E91);
320D(E90/E91/E92); 520D(E60/E);
X3 2.0D(E83)
Cilindrata: 1.6D, 2.0D
Codice motore: N47, N47S

~~265,00€~~ 159,00€



NEW

CONTENUTO

- FG 192/BW4-1 Attrezzo di allineamento alberi a camme
- FG 192/BW4-2 Attrezzo per la rotazione puleggia albero motore
- FG 192/BW4-3 Perno di fasatura valvola/piastra di comando
- FG 192/BW4-4 Attrezzo di smontaggio pignone pompa carburante ad alta pressione



FG 192/BW5
Set fasatura motori
BMW M47/M57, LAND ROVER 2.0 - 3.0 Diesel TD4/TD6; OPEL 2.5 D

Modelli:
BMW M47/M47TU:
120d, 318d, 318td Compact, 320d, 520d, X3
BMW M57/M57TU:
330d, 335d, 530d, 535D, 635d, 730d, X3, X5, X5D Turbo, X6
LAND ROVER:
Freelander (Td4) 2000-2006;
Range Rover: Td6 (02-13)
VAUXHALL/OPEL:
Omega-B (01-03)

Cilindrata: 2.0; 2.5; 3.0 Diesel
Codice motore: M47:
20 4D 1; M47TU: 20 4D 4 /
M57: 306D1; M57: YD30T2,
204D3TD4 / M57TU: 306D2,
306D5, 306D1 / TD6: Y25DT

~~120,00€~~ **72,00€**

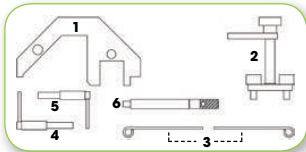

CONTENUTO
FG 192/BW5-1 Attrezzo di allineamento albero a camme
FG 192/BW5-2 Attrezzo di bloccaggio albero a camme
FG 192/BW5-3 Perno di bloccaggio tendicatena a camme
FG 192/BW5-4 Perno di fasatura valvole 1
FG 192/BW5-5 Perno di fasatura valvole 2
FG 192/BW5-6 Perno di fasatura valvole



FG 192/BW6
Set fasatura motori
BMW N40, N45

Modelli:
N40: (E46) 316i/316ti/316Ci
N45: (E81/E87) 116i; (E90) 316i

Cilindrata: 1.6
Codice motore: N40 B16A;
N45TB16AC, N45B16A

~~433,00€~~ **259,00€**

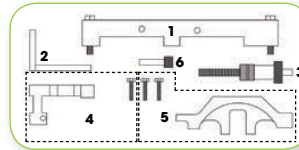

CONTENUTO
FG 192/BW6-1 Attrezzo di allineamento ingranaggio sensore
FG 192/BW6-2 Perno di fasatura valvole
FG 192/BW6-3 Attrezzo preferenzione catena distribuzione
FG 192/BW6-4 Attrezzo allineamento albero a camme aspirazione
FG 192/BW6-5 Attrezzo allineamento albero a camme scarico
FG 192/BW6-6 Vite fissaggio per blocco di fissaggio alberi a camme di scarico

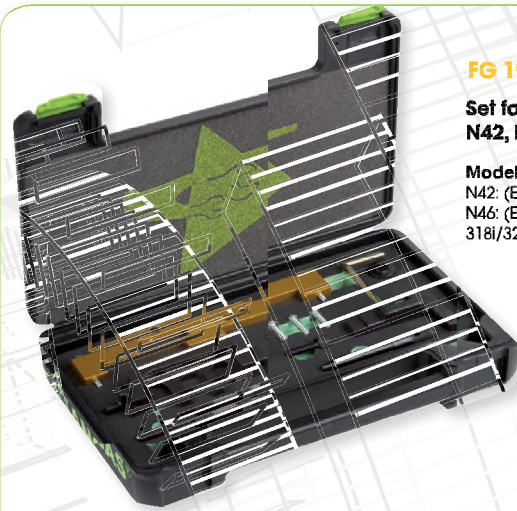

FG 192/BW8
Set fasatura motori BMW
N42, N46, N46T

Modelli:
N42: (E46) 316i / 316ti / 318ti/318i
N46: (E87) 118i / 120i; (E90/E91)
318i/320i; Z4 (E85)

Cilindrata: 1.8, 2.0
Codice motore:
N42 B18A; N42 B20A;
N46 B18; N46 B20;
N46 B20B

~~350,00€~~ **209,00€**

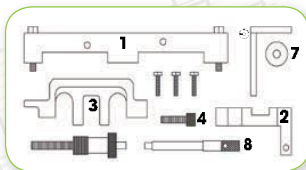

CONTENUTO
FG 192/BW8-1 Attrezzo allineamento ingranaggio sensore
FG 192/BW8-2 Attrezzo allineamento albero a camme aspirazione
FG 192/BW8-3 Attrezzo allineamento albero a camme scarico
FG 192/BW8-4 Vite fissaggio per blocco di fissaggio alberi a camme di scarico
FG 192/BW8-5 Attrezzo preferenzione catena distribuzione
FG 192/BW8-6 Perno di fasatura valvole 2
FG 192/BW8-7 Perno di fasatura valvole 1
FG 192/BW8-8 Perno rotazione albero a camme aspirazione



FG 192/BW18
Set fasatura motori
BMW VALVETRONIC

Modelli:
N42: (E46) 316i / 316ti / 318ti/318i
N46: (E87) 118i / 120i; (E90/E91)
318i/320i; Z4 (E85)

Cilindrata: 1.8, 2.0
Codice motore:
N42 B18A; N42 B20A
N46 B18; N46 B20; N46 B20B

~~418,00€~~ **249,00€**

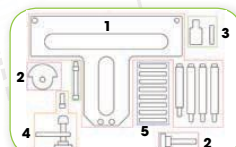

CONTENUTO
FG 192/BW18-1 Supporto per montaggio albero a camme
FG 192/BW18-2 Attrezzo di fissaggio albero a camme aspirazione (anteriore)
FG 192/BW18-3 Attrezzo estrazione/installazione molla di torsione
FG 192/BW18-4 Attrezzo fissaggio albero a camme aspirazione (posteriore)
FG 192/BW18-5 Set 8 mozzetti bloccaggio bilancieri



FG 192/BW7
Set fasatura motori
BMW N62/N73

Modelli:
N62: 540i, 545i, 550i (E60/61);
645i, 650i (E63/64), 735i, 740i,
745i 750i (E65/66), X5 (E53/
E70)
N73: 760i (E65/66)

Cilindrata: 3.6-4.0-4.4-4.8
Codice motore: N62 B40A;
N62 B44A; N62 B48B; N62
B36A; N73 B60A

~~295,00€~~ **179,00€**

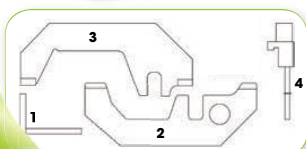

CONTENUTO
FG 192/BW7-1 Attrezzo allineamento puleggia albero motore
FG 192/BW7-2 Attrezzo allineamento albero a camme aspirazione
FG 192/BW7-3 Attrezzo allineamento albero a camme scarico
FG 192/BW7-4 Attrezzo di bloccaggio albero a camme



FG 192/BW9
Set fasatura motori
BMW N43 1.6 & 2.0

Modelli:
116i; 118i; 120i; 316i; 318i;
320i; 520i

Cilindrata: 1.6; 2.0
Codice motore:
N43 B16A/AA; N43 B16AA;
N43 B20K0; N43 B20AY;
N43 B20A; N43 B20AA;
N43 B16AA/OO; N43 B20UO

~~249,00€~~ **249,00€**

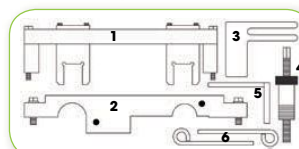

CONTENUTO
FG 192/BW9-1 Attrezzo di allineamento albero a camme 1,2,3
FG 192/BW9-2 Attrezzo registrazione disco sensore di posizione albero a camme 1,2
FG 192/BW9-3 Attrezzo di allineamento albero equilibratore
FG 192/BW9-4 Attrezzo preferenzione catena della distribuzione
FG 192/BW9-5 Perno di fasatura valvole
FG 192/BW9-6 Perno di bloccaggio tendicatena





FG 192/BW8B

Set fasatura motori BMW N13 e N18

Modelli:
BMW: Serie 1 (114i; 116i; 118i); Serie 3 (316i; 320i)
MINI: Clubman (Cooper S (R55)); Clubman (JCW (R55)); Countryman (Cooper / Cooper S (R60); JWC (R60)); Coupe (Cooper S / JCW (R58)); Mini (Cooper S (R56/R87); Paceman (Cooper / JCW (R61)); Roadstar (Cooper S/JCW (R59))

Cilindrata: 1.6 benzina
Codice motore: N13, B16A (cambio manuale), N18 B16A; N18 B16MO; N18 B16C; N18 B16A/MO; N18 B16C/TO

~~210,00€~~ **129,00€**

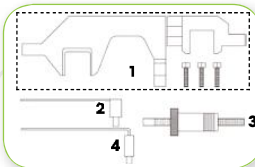

CONTENUTO

- FG 192/BW8B-1 Attrezzo allineamento alberi a camme+3 viti
- FG 192/BW8B-2 Perno fasatura albero motore (cambio manuale)
- FG 192/BW8B-3 Attrezzo prefensionamento catena distribuzione
- FG 192/BW8B-4 Perno fasatura albero motore



FG 192/BW8C

Set fasatura motori BMW N20 e N26

Modelli:
 Serie 1 (125i); Serie 3 (320i/xDrive; 328i/xDrive); Serie 5 (520i; 528i/xDrive); X1 (sDrive18i; sDrive20i; xDrive28i); X3 (xDrive20i; xDrive28i); Z4 (sDrive18i; sDrive20i; sDrive28i)

Cilindrata: 2.0 benzina
Codice motore: N20 B20A; N20 B20B/UO; N20; N26 B20

~~310,00€~~ **189,00€**

CONTENUTO

- FG 192/BW8C-1 Attrezzo allineamento alberi a camme
- FG 192/BW8C-2 Attrezzo allineamento ingranaggi sensore
- FG 192/BW8C-3 Attrezzo prefensionamento catena distribuzione
- FG 192/BW8C-4 Perno fasatura volano / piastra di comando

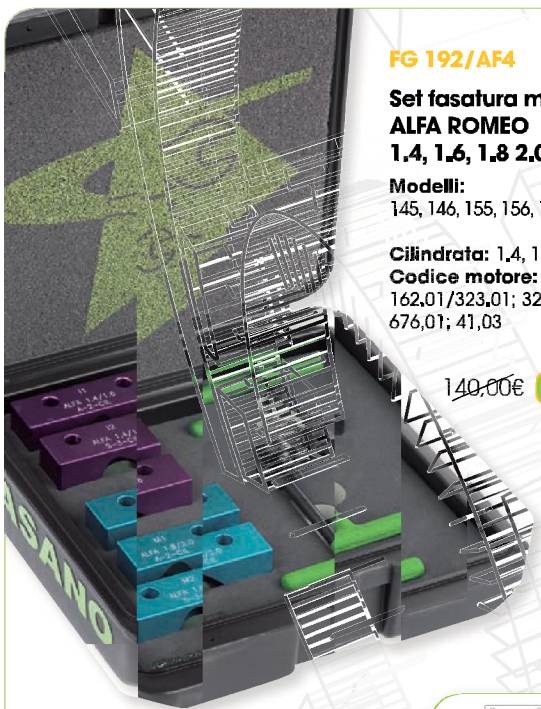
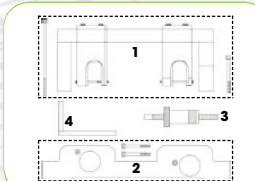

FG 192/AF4

Set fasatura motori ALFA ROMEO 1.4, 1.6, 1.8, 2.0 benzina

Modelli:
 145, 146, 155, 156, 166, 147, GTV, Spider

Cilindrata: 1.4, 1.6, 1.8, 2.0 benzina
Codice motore:
 162,01/323,01; 322,01; 335,03; 676,01; 41,03

~~140,00€~~ **85,00€**

CONTENUTO

- FG 192/AF4-1 Attrezzo tensionamento cinghia distribuzione
- FG 192/AF4-2 Attrezzo di tensionamento cinghia del contralbero
- FG 192/AF4-3 Attrezzi di bloccaggio albero a camme motori 1.4
- FG 192/AF4-4 Attrezzi di bloccaggio albero a camme motori 1.8, 2.0

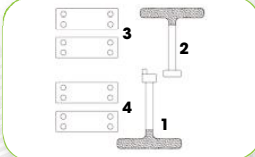

FG 192/AF4B

Set fasatura motori ALFA ROMEO 1.75 TBI

Modelli:
 159; BRERA; GIULIETTA; SPIDER. LANCIA: DELTA

Cilindrata: 1.75 TBI; 1.75 DI Turbo
Codice motore: 939B1.000; 940A1.000

~~210,00€~~ **125,00€**



FG 192/FT1

Attrezzo bloccaggio volano motori FIAT

Modelli:
FIAT: Punto/Punto Classic; Grande Punto; Punto Evo; Palio Weekend; Stilo; Croma; Idea; Multipla; Strada Pick-Up; Marea; Marea Weekend; Sedici; Doblo'; Doblo' Cargo; Linea; Bravo
LANCIA: Lybra; Musa; Delta
ALFA: 145; 146; 147; 156; 159

Cilindrata: 1.8 benzina, 1.6 Multijet, 1.9 JTD - 1.9 Multijet, 2.0, 2.4

~~25,00€~~ **14,90€**



FG 192/FT4

Attrezzo bloccaggio pignone pompa dell'acqua motori FIAT CROMA, OPEL

Modelli:
FIAT: CROMA
OPEL: ASTRA, VECTRA, VX220 SPEEDSTER, ZAFIRA, SIGNUM,

Cilindrata: 2.2 16V (benzina a catena)
Codice motore: 194A1.000; Z22SE; Z22YH

~~70,00€~~ **42,00€**

Permette di rimuovere/installare la pompa dell'acqua senza interferire con la catena di distribuzione



FG 192/FT3

Set fasatura FIAT CROMA, OPEL 2.2 16V

Modelli:
FIAT: CROMA
OPEL: ASTRA, VECTRA, VX220 SPEEDSTER, ZAFIRA, SIGNUM,

Cilindrata: 2.2 16V (benzina a catena)
Codice motore: 194A1.000; Z22SE; Z22YH

~~40,00€~~ **37,90€**



FG 192/AF2

Set fasatura motori ALFA ROMEO 1.6 Eco 105 Hp

Modelli: 147

Cilindrata: 1,6 Eco 105 Hp
Codice motore: 372.03

~~45,00€~~ **26,90€**



FG 192/AF4C

Set fasatura motori ALFA ROMEO 2.0 JTS 165 HP

Modelli: GT, 156

Cilindrata: 2.0 JTS
Codice motore: 932A2.000; 937A1.000

~~75,00€~~ **45,00€**



FG 192/FT5

Set fasatura motori FIAT 1.6 16V

Modelli: Brava; Bravo; Marea; Multipla; Stilo; Palio Weekend

Cilindrata: 1.6 16V
Codice motore: 178B3.000; 182A4.000; 182A6.000; 182B6.000

~~222,00€~~ **135,00€**

CONTENUTO
FG 192/FT5-1 Attrezzi di bloccaggio albero a camme
FG 192/FT5-2 Attrezzo di tensionamento
FG 192/FT5-3 Comparatore (per ricerca del punto morto superiore)
FG 192/FT5-4 Attrezzo di bloccaggio del volante

FG 192/FT5A

Attrezzo bloccaggio volante motori FIAT

Modelli: Brava; Bravo; Multipla

Cilindrata: 1.6 16V
Codice motore: 182B6.000, 182A4.000

~~13,00€~~ **7,90€**

FG 192/FT5B

Set fasatura motori FIAT 1.2/1.4 16V

Modelli: FIAT: Punto, Brava, Bravo, Marea, Stilo, Palio Weekend
LANCIA: YPSILON, MUSA

Cilindrata: 1.2 16V, 1.4 16V
Codice motore: 176B9.000; 182B2.000; 188A5.000; 843A1.000

~~185,00€~~ **109,00€**

CONTENUTO
FG 192/FT5B-1 Attrezzi di bloccaggio albero a camme (2pz)
FG 192/FT5B-2 Attrezzi di posizionamento pistone (2pz)
FG 192/FT5B-3 Attrezzo del tendicinghia
FG 192/FT5B-4 Attrezzo di bloccaggio albero motore
FG 192/FT5B-5 Attrezzo di bloccaggio del pignone albero a camme

FG 192/FT7

Set fasatura motori FIAT, ALFA ROMEO, CHEVROLET, OPEL 1.6, 1.8

Modelli: FIAT: Croma; ALFA ROMEO: 159;
CHEVROLET: Aveo; Cruze
OPEL: Corsa; Astra, Meriva, Zafira, Vectra, Signum, Insignia
Cilindrata: 1.4, 1.6, 1.8 benzina
Codice motore: 939A4.000; G14D; LXV(F16D4); 2HO(Z18XER); Z16LEL; Z16LER; Z16LET; Z16XE1; Z16XEP; Z16XER; A16XER; A18XER; 2HO/A18XEL

~~130,00€~~ **79,00€**

CONTENUTO
FG 192/FT7-1 Attrezzo di fasatura alberi a camme
FG 192/FT7-2 Attrezzo bloccaggio volante
FG 192/FT7-3 Perno di bloccaggio dello puleggia del tendicinghia
FG 192/FT7-4 Attrezzo bloccaggio pignoni alberi a camme (2 pz)
FG 192/FT7-5 Attrezzo di bloccaggio tendicinghia organi ausiliari
FG 192/FT7-6 Attrezzo di bloccaggio del volante

FG 192/FT12

Set fasatura motori FIAT 1.2 8V, 1.4 8V

Modelli: FIAT 500, Grande Punto, Doblo, Panda EVO2.
LANCIA Musa

Cilindrata: 1.2 8V / 1.4 16V
Codice motore: 169A4.000 - 199A4.000 - 350A1.000

~~129,00€~~ **129,00€**

CONTENUTO
FG 192/FT12-1 Attrezzo di tensionamento
FG 192/FT12-2 Attrezzo di bloccaggio albero a camme
FG 192/FT12-3 Attrezzo fasatura albero motore
FG 192/FT12-4 Attrezzo allineamento albero a camme
FG 192/FT12-5 Attrezzo bloccaggio pignone albero a camme
FG 192/FT12-6 Dima posizionamento testa cilindri

FG 192/FT6

Set fasatura motori FIAT 1.3 Multijet, 1.3 CDTi, 1.3 DDiS



Modelli:
FIAT: Panda, Punto, Idea, Doblo.
LANCIA: Musa, Ypsilon
OPEL: Agila, Corsa, Combo, Tigra, Meriva, Astra
SUZUKI: Ignis, Swift

Cilindrata: 1.3 Multijet, 1.3 CDTi, 1.3 DDiS

Codice motore: 188A8.000; 188A9.000; 199A2.000; 199A3.000; 169A1.000; 223A9.000; Z13DT; Z13 DTH

~~175,00€~~ **99,00€**

CONTENUTO
FG 192/FT6-1 Attrezzo bloccaggio albero motore
FG 192/FT6-2 Attrezzo fendicoteno
FG 192/FT6-3 Attrezzo bloccaggio albero a camme (2 pz)
FG 192/FT6-4 Attrezzo bloccaggio valano
FG 192/FT6-5 Perno 8 mm

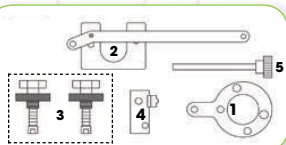

FG 192/FT6A

Attrezzo bloccaggio mozzo puleggia albero motore e bloccaggio albero a camme per nuovi motori FIAT Multijet



Modelli:
Punto; Grande Punto; Punto Evo; Fiorino; Panda/Panda Classic; 500/500C; Doblo; Doblo Cargo; Qubo

Cilindrata:
1.3 JTDM; 1.3 JTDM; 1.3 MultiJet 75; 1.3 MultiJet 85; 1.3 MultiJet 90; 1.3 MultiJet 95

Codice motore:
199A3.000; 199B1.000; 199B4.000; 169A1.000; 223A9.000; 263A2.000

~~95,00€~~ **56,90€**



CONTENUTO
FG 192/FT6A-1 Attrezzo bloccaggio puleggia albero motore
FG 192/FT6A-2 Attrezzo bloccaggio albero a camme

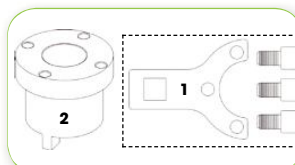

FG 192/FT6B

Set fasatura motori FIAT 1.6 - 1.9 JTD 16V



Modelli:
ALFA: 147, 156, 159, GT.
FIAT: Bravo, Cromia

Cilindrata: 1.9 JTD 16V, 1.9 JTDM 16V
Codice motore: 192A5.000; 937A5.000; 192B1.000; 939A2.000

~~120,00€~~ **72,00€**

CONTENUTO
FG 192/FT6B-1 Attrezzo fasatura albero motore + prigioniero
FG 192/FT6B-2 Attrezzo bloccaggio albero a camme (2 pz)
FG 192/FT6B-3 Attrezzo bloccaggio rotazione valano
FG 192/FT6B-4 Perno

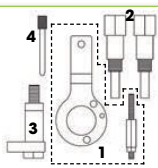

FG 192/FT5C

Set fasatura motori FIAT 2.3JTD



Modelli: FIAT DUCATO, IVECO DAILY

Cilindrata: 2.3D JTD, 2.3D-3.0D Multijet, 2.3D HPI; 3.0 HPI

Codice motore: F1AE0481C; F1AE0481A; F1AE0481B; F1AE0481H; F1AE0481F; F1AE0481G; F1AE0481R; F1AE0481FA; F1AE0481HA; F1AE0481UA; F1AE0481VA; F1AE0481D; F1AE0481N; F1AE0481E; F1CE3481N; F1CE3481M; F1CE0481D; F1CE3481E; F1CE3481A; F1CE3481B; F1CE3481H; F1CE3481F

~~90,00€~~ **54,00€**

CONTENUTO
FG 192/FT5C-1 Perno di fasatura albero motore
FG 192/FT5C-2 Perno di fasatura albero motore
FG 192/FT5C-3 Perno di fasatura albero a camme
FG 192/FT5C-4 Perno di allineamento del pignone albero a camme

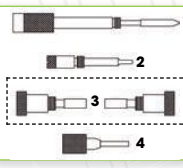

FG 192/FT6C

Set fasatura motori FIAT TWINAIR



Modelli: 500/500C (07-); Panda (2012)

Cilindrata: 900 Twinair Turbo
Codice motore: 312A2.000

~~92,00€~~ **54,90€**

CONTENUTO
FG 192/FT6C-1 Attrezzo fasatura albero a camme lato valano PMS
FG 192/FT6C-2 Ferpapuleggia lato distribuzione
FG 192/FT6C-3 Attrezzo di bloccaggio valano/piastra di comando

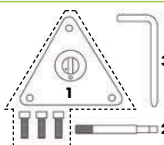

FG 192/FT10

Set fasatura motori MULTIAIR



Modelli:
Punto EVO, Punto EVO Abarth, Bravo, 500 Alfa MITO, Giulietta

Cilindrata: 1.4 Multiair 16V
Codice motore: 940A2.000, 955A6.000, 955A2.000, 955A7.000, 955A8.000, 198A7.000

~~110,00€~~ **65,00€**

CONTENUTO
FG 192/FT10-1 Attrezzo di fasatura albero a camme
FG 192/FT10-2 Attrezzo di bloccaggio albero motore
FG 192/FT10-3

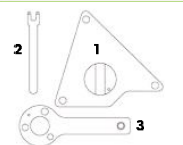



FG 192/FT16

Set fasatura motori FIAT TWINAIR e MULTIAIR

Modelli: 500/500C (07-); Panda (2012), Punto EVO, Punto EVO Abarth, Bravo, 500, Alfa MITO, Giulietta

Cilindrata: 900 Twinair Turbo, 1.4 Multiair 16V
Codice motore: 312A2.000, 940A2.000, 955A6.000, 955A2.000, 955A7.000, 955A8.000, 198A7.000

~~128,00€~~ **119,00€**

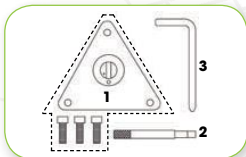

CONTENUTO
FG 192/FT16C-1 Attrezzo fasatura albero a camme lato volano PMS
FG 192/FT16C-2 Fermo-puleggia lato distribuzione
FG 192/FT16C-3 Attrezzo di bloccaggio volano/piastra di comando

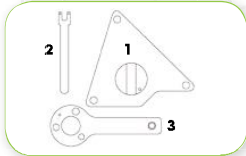

CONTENUTO
FG 192/FT10-1 Attrezzo di fasatura albero a camme
FG 192/FT10-2 Attrezzo di bloccaggio albero motore
FG 192/FT10-3 Attrezzo tensionamento cinghia distribuzione

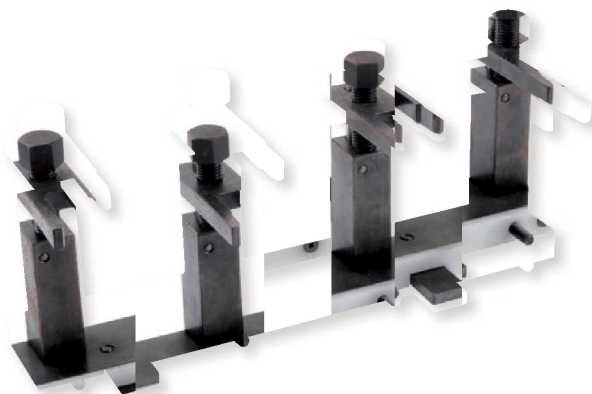

FG 192/FT10C

Attrezzo di compressione Piattelli modulo MULTIAIR e MULTIAIR TURBO

Modelli: Punto EVO, Punto EVO Abarth, Bravo, 500 Alfa MITO, Giulietta, Lancia Delta

Cilindrata: 1.4 Multiair 16V
Codice motore: 940A2.000, 955A6.000, 955A2.000, 955A7.000, 955A8.000, 198A7.000

~~290,00€~~ **175,00€**



FG 192/FT17

Set fasatura motori FIAT, IVECO, FORD, PEUGEOT, CITROEN

Modelli: FIAT: Ducato, IVECO: Daily, CITROEN: Relay/Jumper III
PEUGEOT: Boxer III, FORD: Transit Van

Cilindrata: 2.2 - 2.3 - 3.0 JTD MJ (catena o cinghia)
Codice motore: 4HU(P22DTE); 4HV(P22DTE); P8FA; P8FB; QVFA; QWFA;SRFA; SRFB; SRFD; SRFD; SRFE; PGFA; PGFB; F1AE0481C; F1AE0481A; F1AE0481B; F1AE0481H; F1AE0481G; F1AE0481R; F1AE0481FA; F1AE0481HA; F1AE0481UA; F1AE0481VA; F1AE0481D; F1AE0481N; F1AE0481E; F1CE3481N; F1CE3481M; F1CE0481D; F1CE3481E; F1CE3481A; F1CE3481B; F1CE3481H; CE3481F

~~450,00€~~ **269,00€**

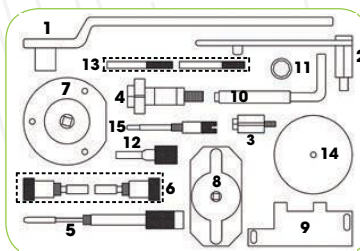

CONTENUTO
FG 192/FT17-1 Chiave di reazione su puleggia albero motore 2.2 MJ
FG 192/FT17-2 Attrezzo di allineamento albero motore 2.2 MJ
FG 192/FT17-3 Attrezzo fermo volano 2.3 MJ
FG 192/FT17-4 Attrezzo bloccaggio volano 3.0 MJ
FG 192/FT17-5 Perno di fasatura albero motore 2.3-3.0 MJ
FG 192/FT17-6 Perno di fasatura albero a camme 2.3-3.0 MJ
FG 192/FT17-7 Estrattore/introduttore paraculo distribuzione 2.2 MJ
FG 192/FT17-8 Attrezzo di bloccaggio/rotazione albero motore 3.0 MJ
FG 192/FT17-9 Piastra di centraggio pompa dell'olio 2.2 MJ
FG 192/FT17-10 Attrezzo allineamento sensore posizione albero motore 2.2 MJ
FG 192/FT17-11 Bussola per staccare e riattaccare sensore acqua 2.2 MJ
FG 192/FT17-12 Perno allineamento pignone albero a camme 2.3 MJ
FG 192/FT17-13 Perno fascatura del pignone albero a camme 2.2 MJ
FG 192/FT17-14 Introduttore copercchio distribuzione 2.2 MJ
FG 192/FT17-15 Perno di fasatura albero motore 2.3 MJ



FG 192/FO16

Set fasatura motori FORD 1.0 EcoBoost benzina

Modelli: B-MAX; Fiesta; C-MAX; Grand C-MAX; Focus; EcoSport;

Cilindrata: 1.0 EcoBoost; 1.0 SCTI EcoBoost

Codice motore: SFJA; SFJB; M1DA; M2DA; M1JC; M1JE; P4JA; P4JB

~~289,00€~~ **289,00€**

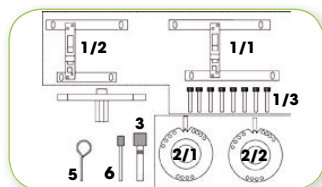

CONTENUTO
FG 192/FO16-1/1 Attrezzo di bloccaggio albero a camme - grande
FG 192/FO16-1/2 Attrezzo di bloccaggio albero a camme - piccolo
FG 192/FO16-1/3 Viti per FG 192/FO16-1 (8 pezzi)
FG 192/FO16-2/1 Attrezzo allineamento dispositivo registrazione albero a camme di ingresso
FG 192/FO16-2/2 Attrezzo allineamento dispositivo registrazione albero a camme di scorcio
FG 192/FO16-3 Perno di fasatura albero motore
FG 192/FO16-4 Attrezzo di bloccaggio del volano
FG 192/FO16-5 Perno di bloccaggio della puleggia del tendicinghia
FG 192/FO16-6 Attrezzo di allineamento puleggia albero motore

